



Download
presentazioni

Edifici sostenibili dal punto di vista ambientale, economico e sociale

Ing. Matteo Borghi

Diritti d'autore: la presentazione è proprietà intellettuale dell'autore e/o della società da esso rappresentata. Nessuna parte può essere riprodotta senza l'autorizzazione dell'autore.

Acustica e sostenibilità?

Il concetto di sostenibilità si fonda su tre aspetti

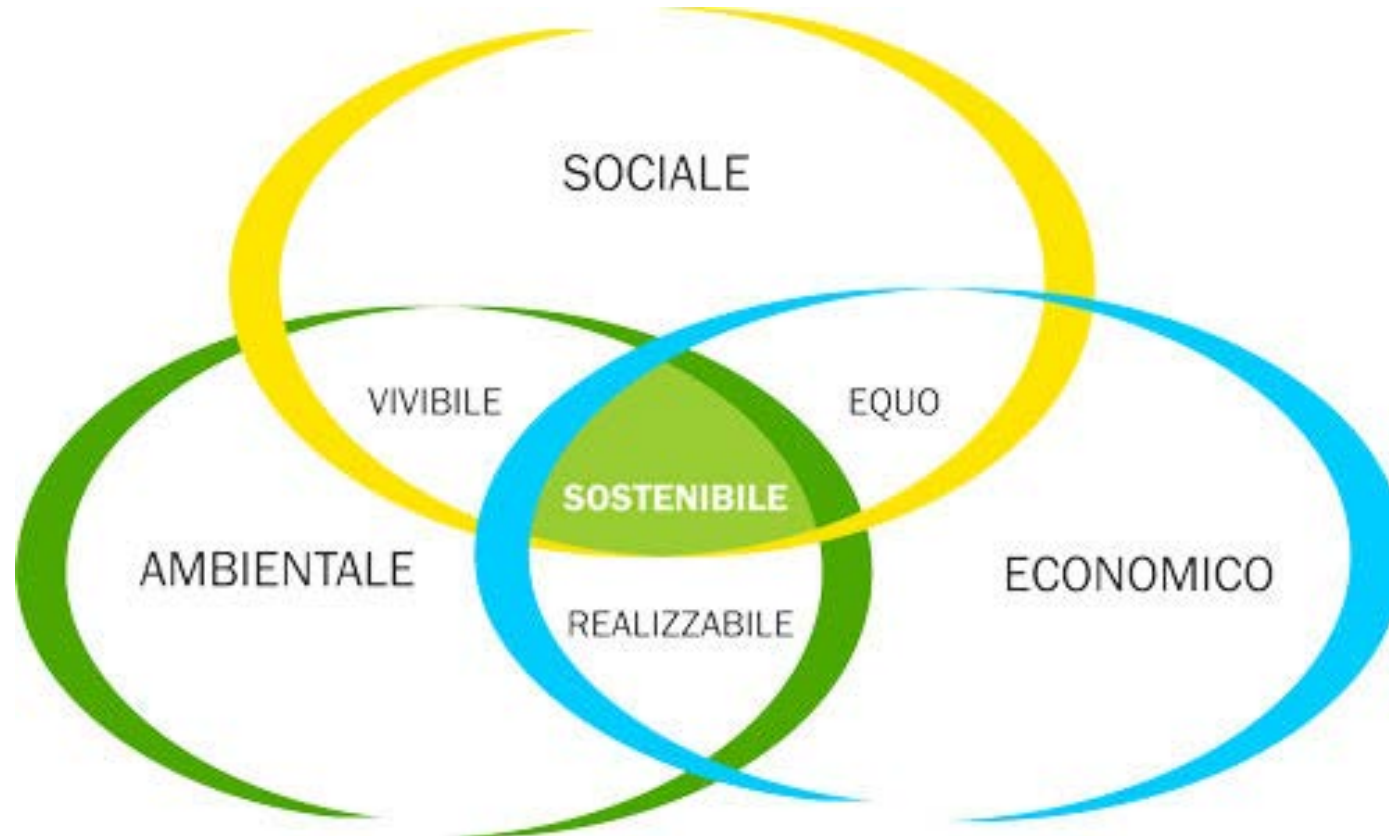

Obiettivo: costruire una società migliore per tutti

Sostenibilità sociale

Obiettivo:

- costruire di una società migliore per tutti

Garantendo:

- condizioni di benessere equamente distribuite
- contesti di vita in cui ciascuno possa esprimere la propria individualità

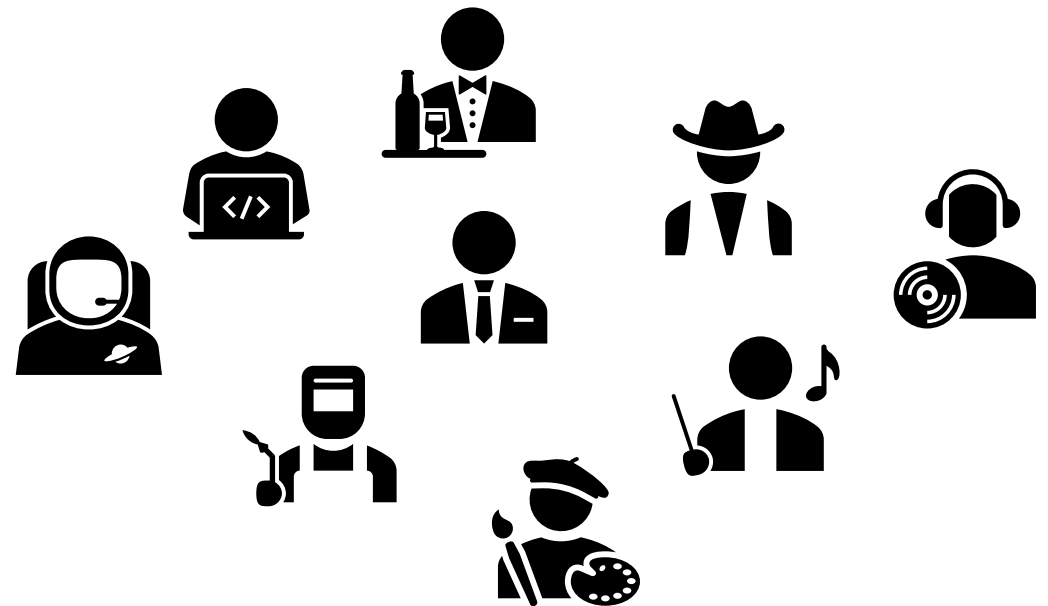

Sostenibilità

Uno sviluppo sostenibile richiede di:

*“assicurare il soddisfacimento **dei bisogni** della generazione presente senza compromettere la possibilità delle generazioni future di realizzare i propri”*

(Rapporto Brundtland - 1987).





Utilizzo di prodotti «sostenibili»



Mantenimento delle prestazioni nel tempo



Capacità di adattamento alle richieste future

Protocolli di sostenibilità: acustica



Tabella N11: limiti di fonoisolamento per le diverse categorie di edifici

			Edifici residenziali e ricettivi	Uffici, attività commerciali e ricreative	Ospedali, case di cura
			Cat. A, C	Cat. B, F, G	Cat. D
Indice di valutazione dell'isolamento acustico normalizzato di facciata		$D_{2m,nT,w}$	≥ 40 dB	≥ 42 dB	≥ 45 dB
Potere fonoisolante apparente	di divisori verticali e orizzontali fra ambienti di diverse unità	R'_w	≥ 50 dB ≥ 55 dB*	≥ 50 dB	≥ 55 dB
Livello di rumore da calpestio	fra ambienti sovrapposti e/o adiacenti di differenti unità	L'_{nw}	≤ 58 dB	≤ 55 dB	≤ 58 dB
Rumore di impianti	a funzionamento continuo	L_{ic}	≤ 32 dB (A)	≤ 32 dB (A)	≤ 25 dB (A)
	a funzionamento discontinuo	L_{id}	≤ 35 dB (A) ≤ 32 dB (A)*	≤ 35 dB (A)	≤ 35 dB (A)

Categorie ai sensi della classificazione degli ambienti abitativi del DPCM 05/12/1997

L_{ic} e L_{id} definiti come da norma UNI 11367:2010

* Limiti per edifici ricettivi

Protocolli di sostenibilità: acustica



PROTOCOLLO ITACA Nazionale 2011

EDIFICI SCOLASTICI

CRITERIO D.5.6	Destinazione d'uso	Criterio valido per:	
	SCUOLE	Nuova costruzione	Ristrutturazione
Qualità acustica dell'edificio			
AREA DI VALUTAZIONE	CATEGORIA		
D. Qualità ambientale indoor	D.5 Benessere acustico		
ESIGENZA	PESO DEL CRITERIO		
Protezione dai rumori esterni ed interni all'edificio.	nella categoria	nel sistema completo	
INDICATORE DI PRESTAZIONE	UNITA' DI MISURA		
Valutazione acustica globale dell'edificio	-		
SCALA DI PRESTAZIONE			
			PUNTI
NEGATIVO	Uno o più requisiti acustici non raggiungono la prestazione base		-1
SUFFICIENTE	La maggioranza dei requisiti acustici raggiunge la prestazione base		0
BUONO	La maggioranza dei requisiti acustici raggiunge la prestazione superiore		3
OTTIMO	Tutti i requisiti acustici raggiungono la prestazione superiore		5
METODO E STRUMENTI DI VERIFICA			
Per il calcolo dell'indicatore di prestazione e relativo punteggio, si proceda come segue:			
1. Calcolare, per ciascun ambiente dell'unità immobiliare*, i requisiti acustici (pertinenti all'unità immobiliare considerata) del prospetto A.1 dell'Appendice A della norma UNI 11367.			
Nel caso in cui l'ambiente soggetto alla verifica non confini con ambienti di altre unità immobiliari (con destinazioni d'uso diversa da quella considerata), calcolare, per ciascun ambiente, i seguenti requisiti acustici, applicando il modello di calcolo definito nelle seguenti norme:			
- UNI/TR 11175;			
- UNI EN 12354-3 (indice di valutazione dell'isolamento di facciata $D_{2m,nT,w}$);			
- UNI EN 12354-1 (isolamento acustico normalizzato di partizioni tra ambienti adiacenti della stessa unità immobiliare $D_{nT,w}$);			
- UNI EN 12354-1 (isolamento acustico normalizzato di partizioni tra ambienti sovrapposti della stessa unità immobiliare $D_{nT,w}$);			
- UNI EN 12354-2 (indice di valutazione del livello di pressione sonora di calpestio normalizzato tra ambienti sovrapposti della stessa unità immobiliare $L_{n,w}$);			
- UNI EN 12354-5 (livello di rumore immesso da impianti tecnologici $L_{Aeq, LASmax}$).			
Nel caso in cui invece l'ambiente soggetto alla verifica, confini con ambienti di altre unità immobiliari (anche con destinazioni d'uso diversa da quella considerata), calcolare i seguenti requisiti acustici, applicando il modello di calcolo definito nelle seguenti norme:			
- UNI/TR 11175			
- UNI EN 12354-3 (indice di valutazione dell'isolamento di facciata $D_{2m,nT,w}$);			
- UNI EN 12354-1 (indice di valutazione del potere fonoisolante apparente di partizioni tra ambienti di differenti unità immobiliari R_w');			
- UNI EN 12354-2 (indice di valutazione del livello di pressione sonora di calpestio normalizzato tra ambienti di differenti unità immobiliari $L_{n,w}$);			
- UNI EN 12354-5 (livello di rumore immesso da impianti tecnologici $L_{Aeq, LASmax}$).			
2. Definire, per ciascun requisito acustico calcolato, la tipologia di prestazione secondo il prospetto A.1 dell' Appendice A della norma UNI 11367.			
3. Attribuire a ciascun ambiente dell'edificio il punteggio calcolando la moda dei punteggi ottenuti da ciascun requisito.			
4. Individuare lo scenario che meglio descrive le caratteristiche dell'edificio e attribuire il punteggio (moda dei punteggi ottenuti).			
N.B (1) *Per unità immobiliare si intende "porzione di fabbricato o fabbricato che presenta potenzialità di autonomia funzionale e reddituale" (norma UNI 11367).			
N.B (2) Il calcolo dei requisiti acustici relativi agli impianti ($L_{Aeq, LASmax}$) rimane in sospeso fino a quando la metodologia di calcolo degli stessi è descritta nella norma UNI EN 12354-5, non viene consolidata.			
Protocollo ITACA Nazionale 2011 - Versione basata su SBTool 2007 di iiSBE			

Protocolli di sostenibilità: acustica



LEED v4 for BUILDING DESIGN AND CONSTRUCTION

Traduzione italiana

Aggiornato 08 Novembre 2016

Include:

LEED BD+C: New Construction
LEED BD+C: Core and Shell
LEED BD+C: Schools
LEED BD+C: Retail
LEED BD+C: Data Centers
LEED BD+C: Warehouses and Distribution Centers
LEED BD+C: Hospitality
LEED BD+C: Healthcare



PREREQUISITO EQ - REQUISITI ACUSTICI MINIMI [*MINIMUM ACOUSTIC PERFORMANCE*] Obbligatorio

BD&C

Questo prerequisito si applica a:

- Schools

Finalità [*Intent*]

Creare aule scolastiche che facilitano la comunicazione tra insegnanti e studenti e tra gli studenti attraverso una efficace progettazione acustica.

Requisiti [*Requirements*]

SCHOOLS

Rumore di fondo degli impianti HVAC

Limitare a 40 dBA il livello di rumore di fondo degli impianti di riscaldamento, ventilazione e condizionamento dell'aria (HVAC) nelle aule e negli ambienti didattici principali. Seguire le metodologie raccomandate e le migliori pratiche per il controllo del rumore degli impianti meccanici suggerite dalla normativa ANSI S12.60-2010, Parte 1, Appendice A.1, dal capitolo 48 *Noise and Vibration Control* (Controllo del rumore e delle vibrazioni) del manuale ASHRAE Handbook Applications HVAC del 2011 inclusi Errata e dalla norma AHRI 885-2008 o da un equivalente locale per progetti al di fuori degli Stati Uniti.

Rumore esterno

Per tutti i siti in cui è presente un elevato inquinamento acustico esterno (Leq di picco su base oraria superiore a 60 dBA durante le ore di lezione), adottare strategie di mitigazione acustica al fine di ridurre al minimo il rumore proveniente dalle sorgenti esterne e controllare la trasmissione sonora tra aule e negli ambienti didattici principali. Sono esentati tutti i progetti situati a una distanza maggiore di 800 metri (0,5 miglia) da qualsiasi sorgente sonora significativa (come ad esempio passaggio di aerei, autostrade, ferrovie, industrie).

Tempo di riverberazione

Rispettare i seguenti requisiti sul tempo di riverberazione.

Aule e ambienti didattici principali con volume inferiore a 566 m³ (20,000 piedi cubici)

Le aule e gli ambienti didattici principali devono essere progettati con l'inclusione di opportune finiture fonoassorbenti in grado di soddisfare i requisiti relativi al tempo di riverberazione previsti dalla normativa ANSI S12.60-2010, Parte 1, *Acoustical Performance Criteria, Design Requirements and Guidelines for Schools* (Criteri di prestazione acustica, Linee guide e requisiti di progetto per le scuole), o da un equivalente locale per progetti al di fuori degli Stati Uniti.

Opzione 1

Per ciascun locale, verificare che l'area totale dei pannelli acustici verticali, delle finiture a soffitto e delle altre superfici fonoassorbenti sia uguale o superiore all'area totale del soffitto dell'ambiente considerato (con esclusione dei sistemi di illuminazione, bocchette di immissione e griglie di ripresa dell'aria). I materiali devono avere un indice NRC pari o superiore a 0.70 per essere inseriti nei calcoli.

OPPURE

Opzione 2

Confermare mediante i calcoli previsti dalla norma ANSI S12.60-2010 che i locali sono progettati per soddisfare ai requisiti relativi ai tempi di riverberazione indicati nella citata norma.

Aule e ambienti didattici principali con volume superiore o uguale a 566 m³

Conseguire i tempi di riverberazione raccomandati per le aule e gli ambienti didattici principali dal NRC-CNRC Construction Technology Update No. 51, *Acoustical Design of Rooms for Speech* del 2002 (Progettazione acustica degli ambienti per il parlato), o da un equivalente locale per progetti al di fuori degli Stati Uniti.

Eccezioni

Saranno considerate eccezioni derivate da limitazioni dell'oggetto dei lavori e dal rispetto di vincoli di valenza storica.



Isolamento ai rumori aerei

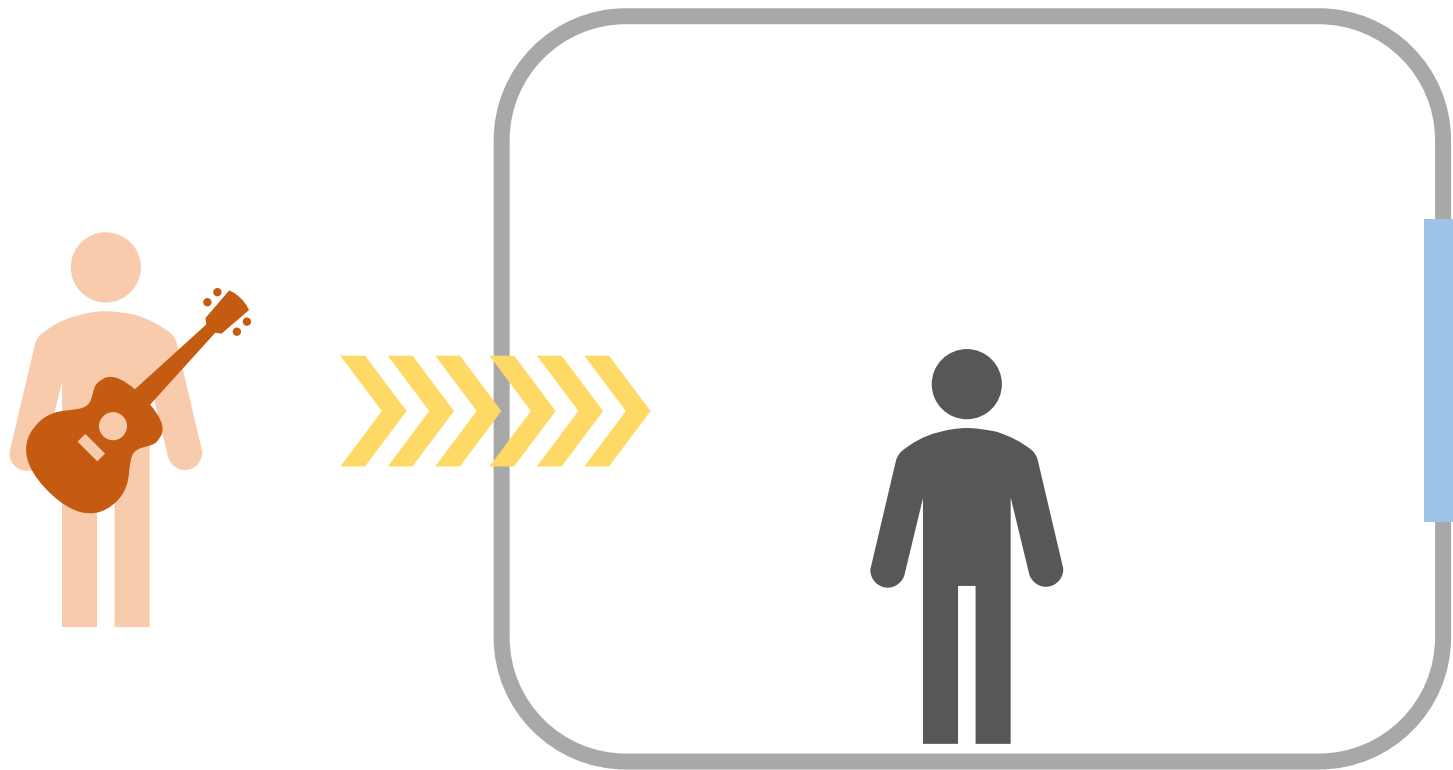

Percorsi sonori

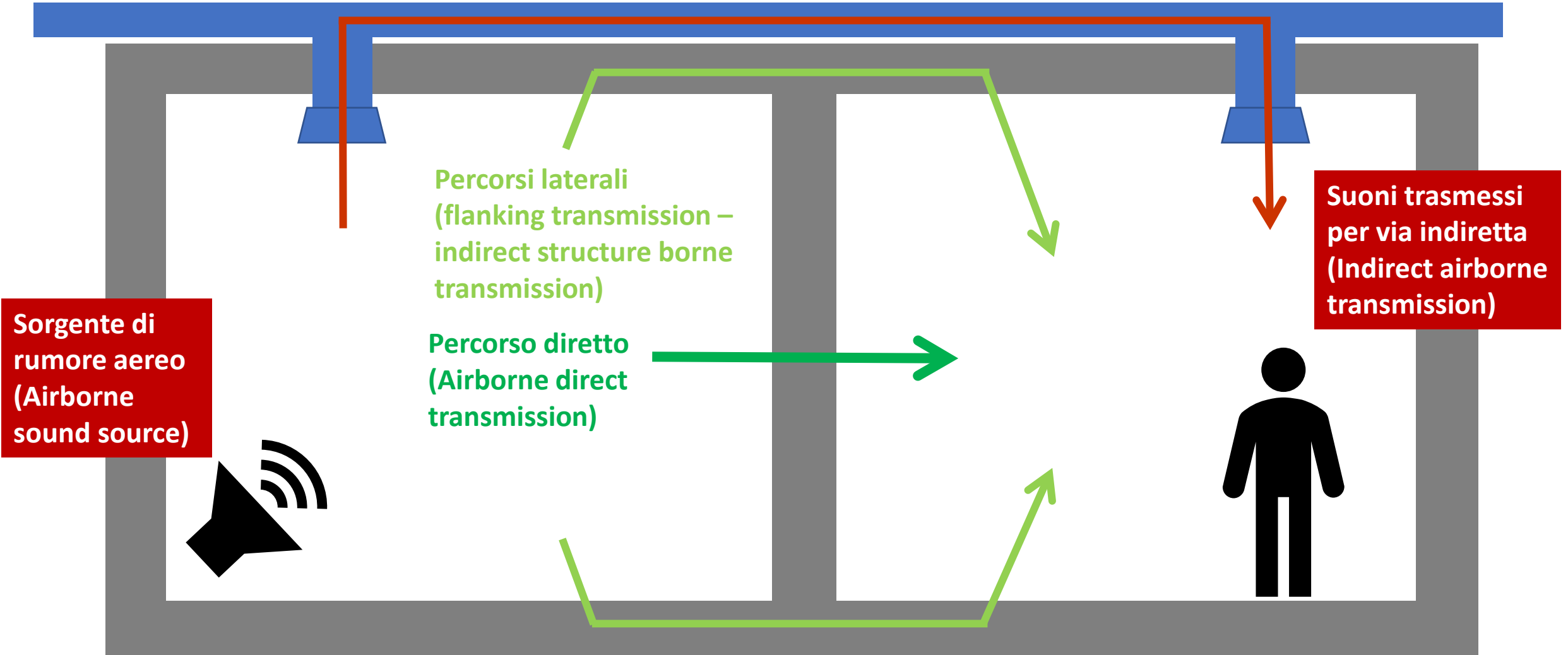

Isolamento ai rumori aerei

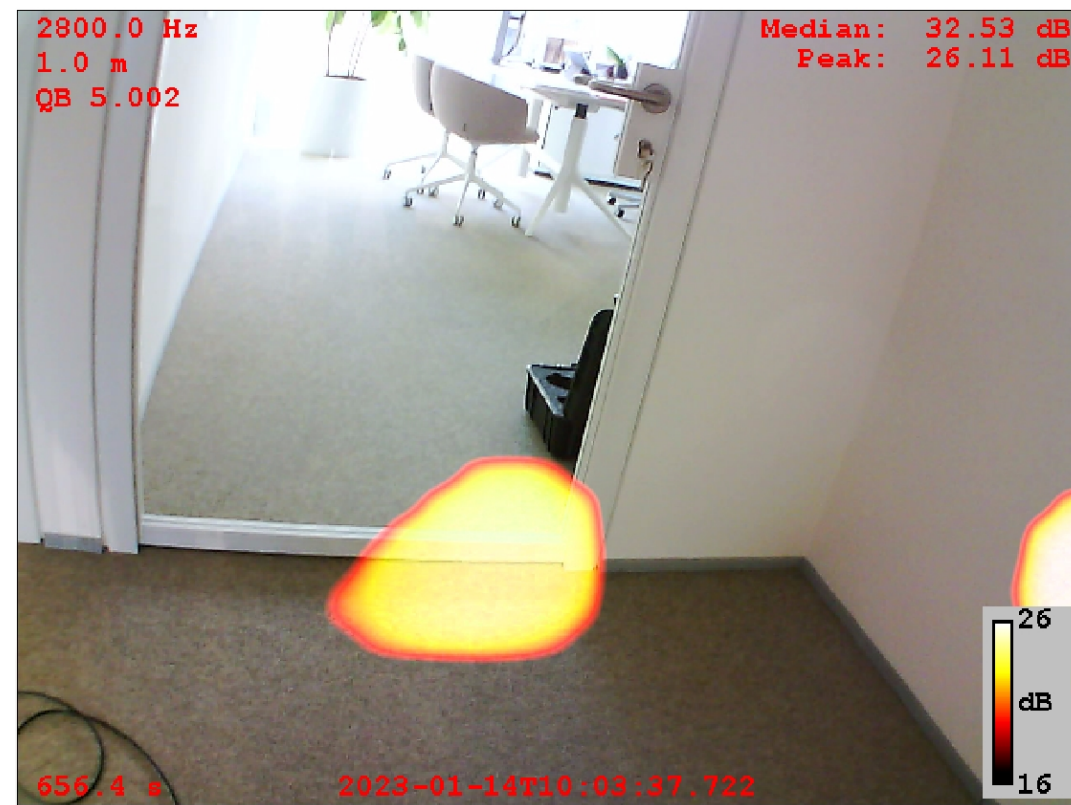
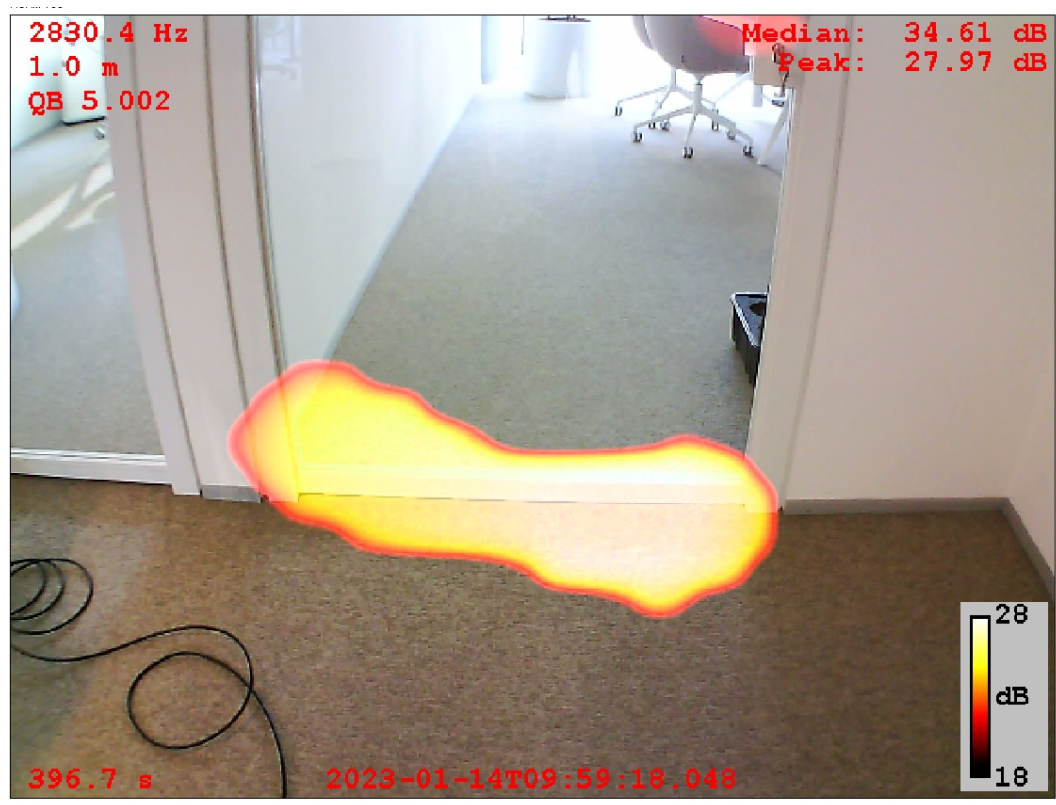

La ghigliottina non chiude in modo corretto, ripristinare!

Isolamento ai rumori aerei

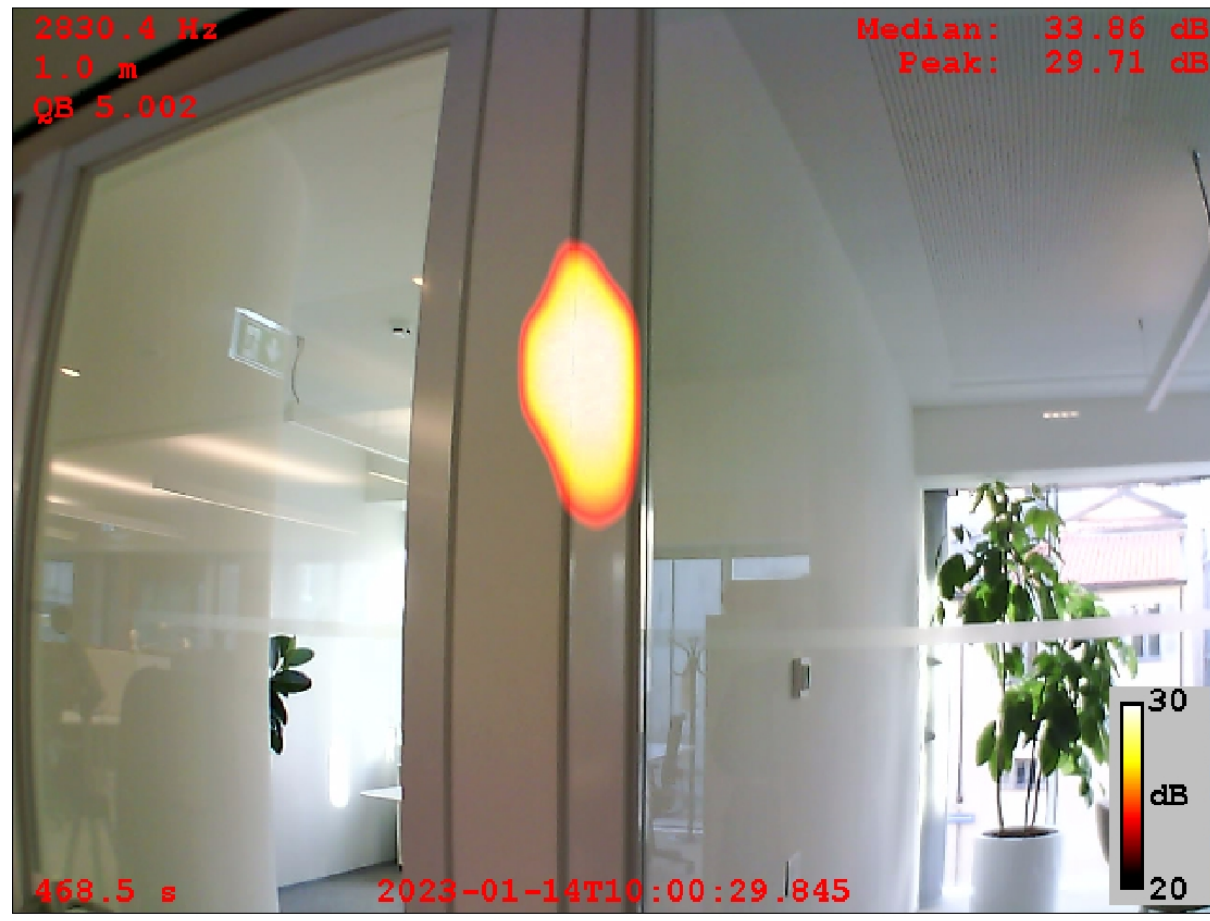

Fessurazione tra telaio mobile e fisso, siliconare!

Isolamento ai rumori aerei

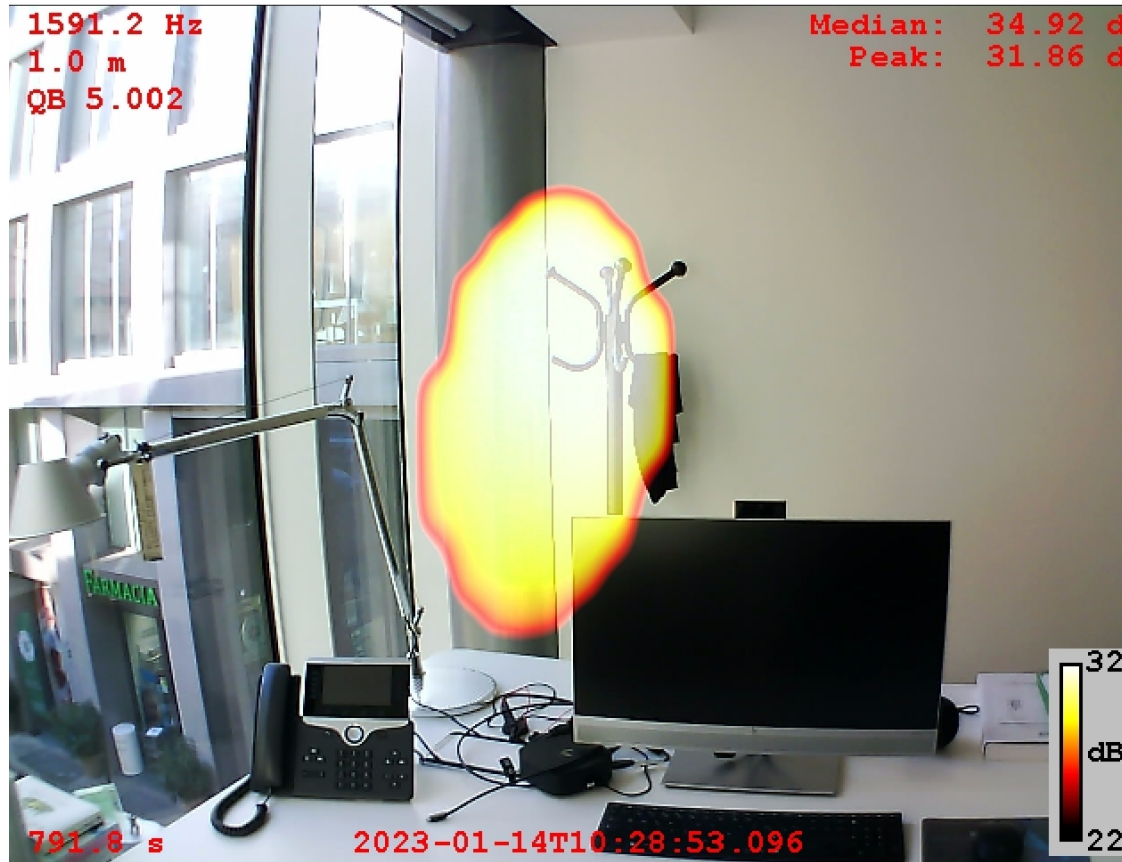

Ripristinare la tenuta totale con silicone, non sono visibili altri passaggi di rumore significativi

Soluzioni tecnologiche

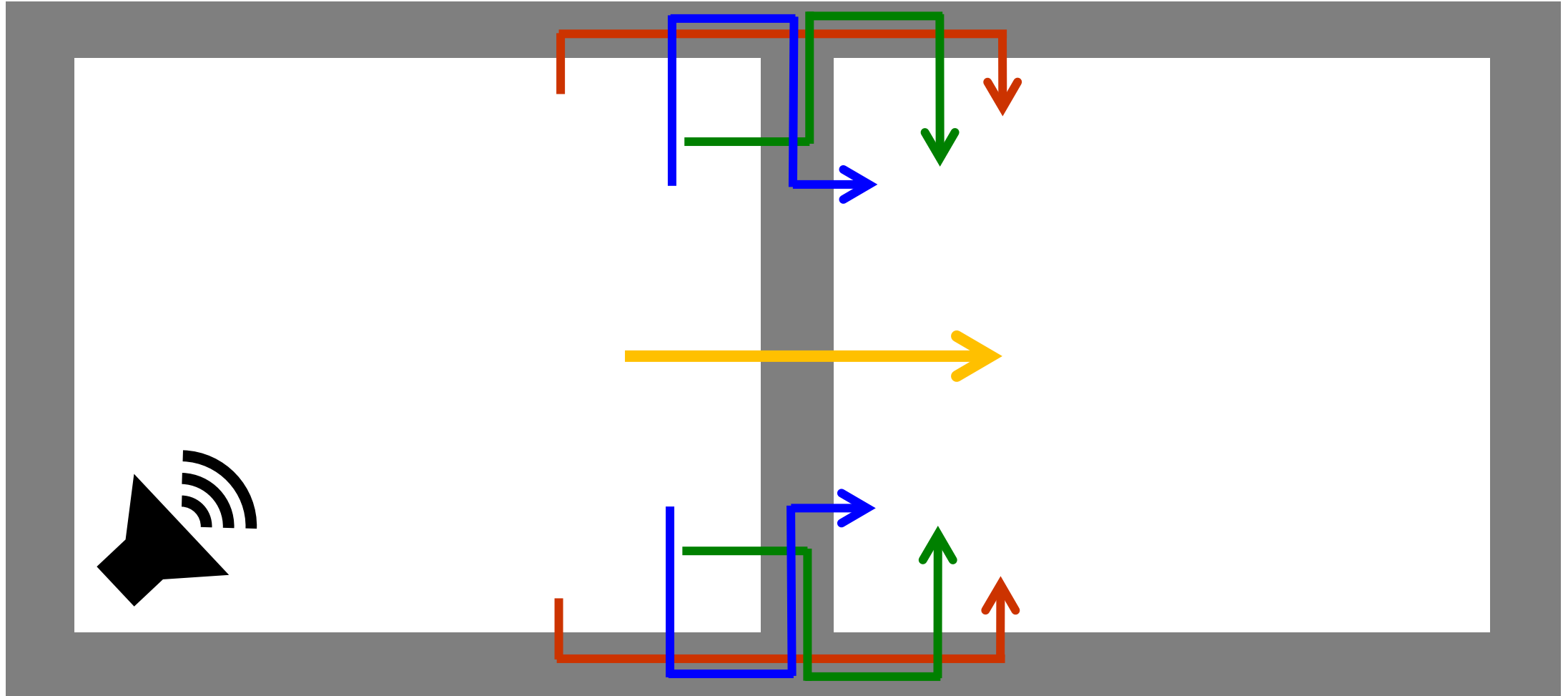

Soluzioni tecnologiche

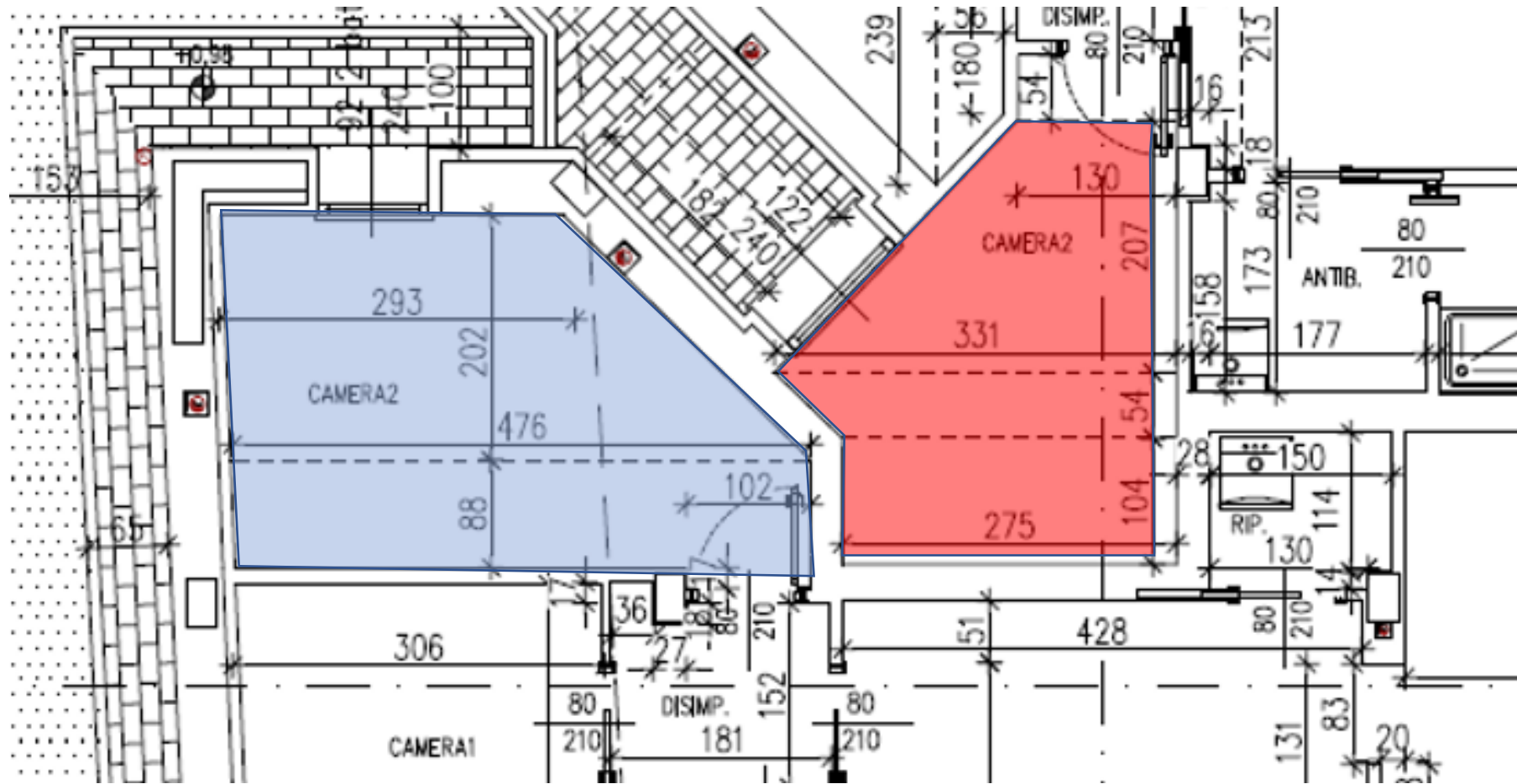

Soluzioni tecnologiche

Descrizione partizione esaminata:

ui1 camera1 vs ui2 camera2

Area "S" della partizione esaminata

4,9 mq

Volume ambiente ricevente:

32,1 mc

Frequenza f Hz	R' Terzo di ottava dB
50	
63	
80	
100	37,5
125	38,5
160	35,2
200	34,6
250	37,4
315	40,3
400	41,7
500	41,5
630	44,1
800	45,8
1000	47,7
1250	50,1
1600	52,6
2000	55,8
2500	58,3
3150	59,5
4000	
5000	

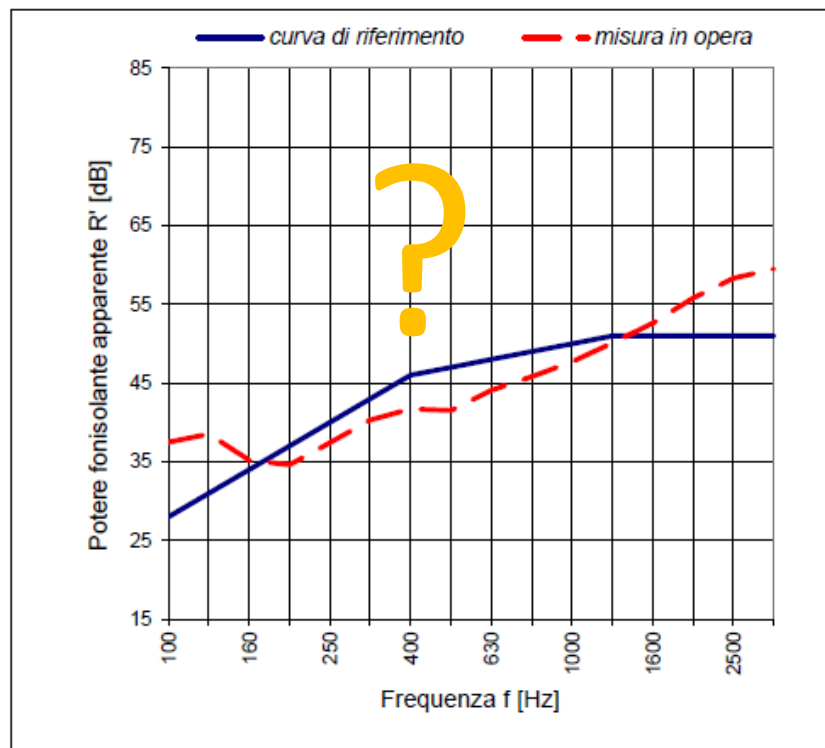

Note:

Valutazione secondo ISO 717-1:

$R'_w =$ 47,0 dB

$C =$ -1 dB

$C_v =$ -4 dB

Valutazione basata su risultati di misurazioni in opera

Soluzioni tecnologiche

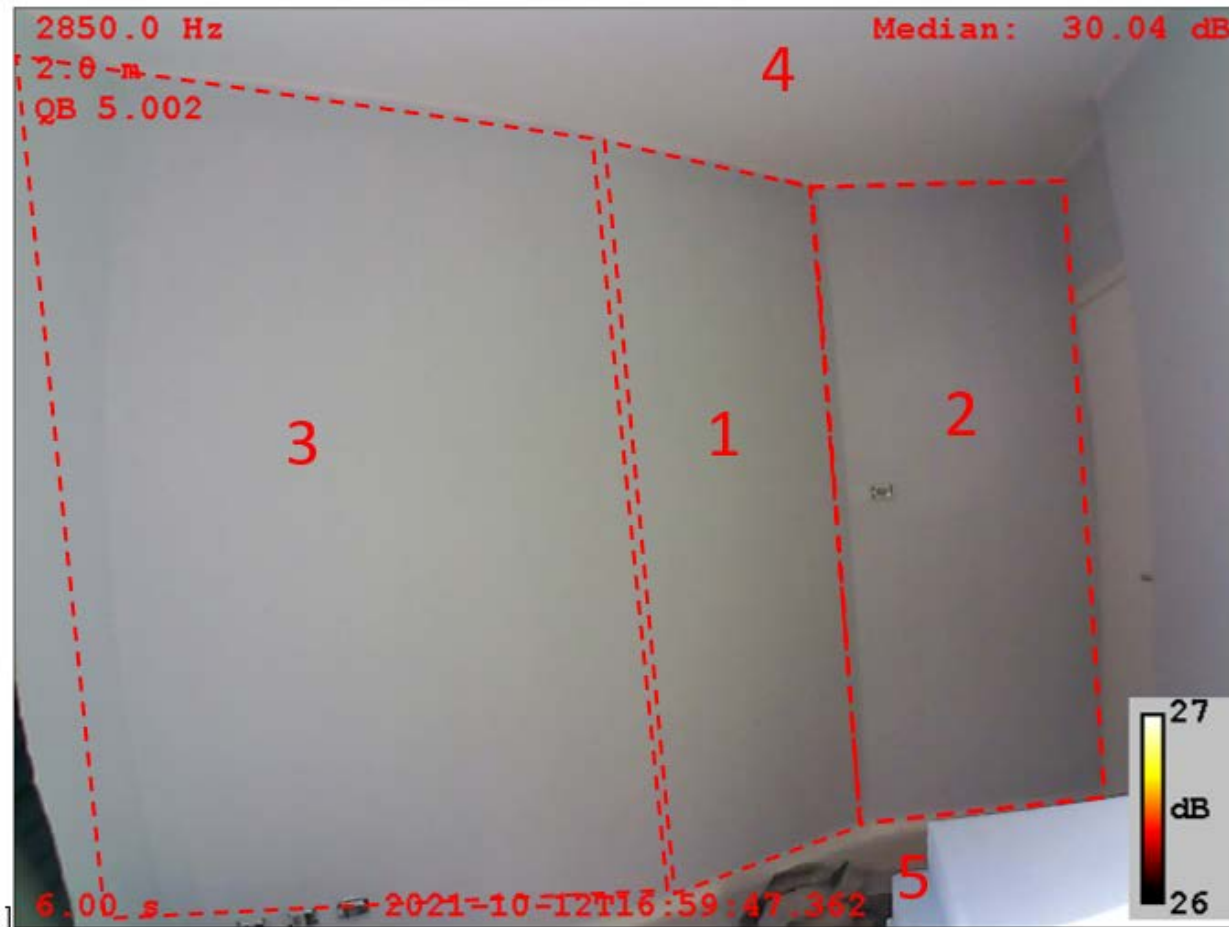

struttura	Accelerazione [mm/s ²]
Parete 1	359
Parete 2	267
Parete 3	314
Soffitto	116
Pavimento	39

Soluzioni tecnologiche

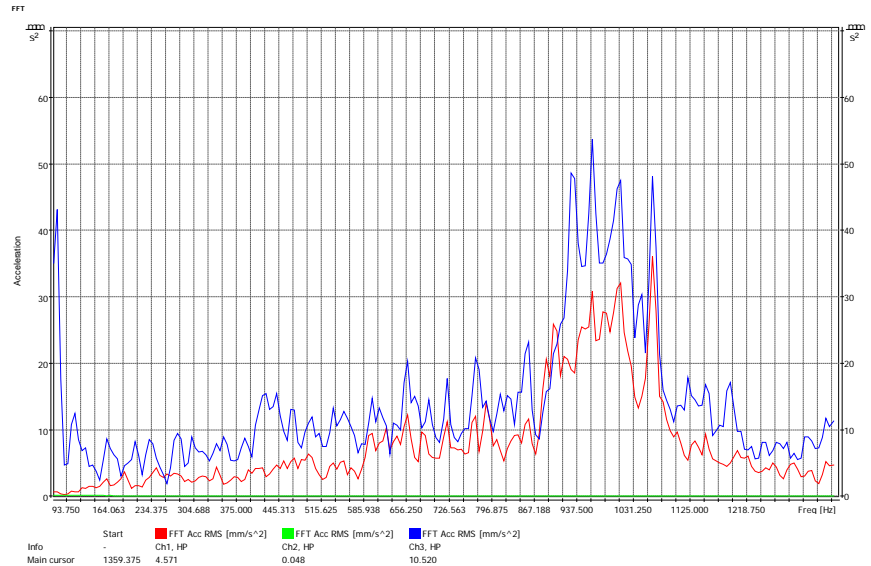
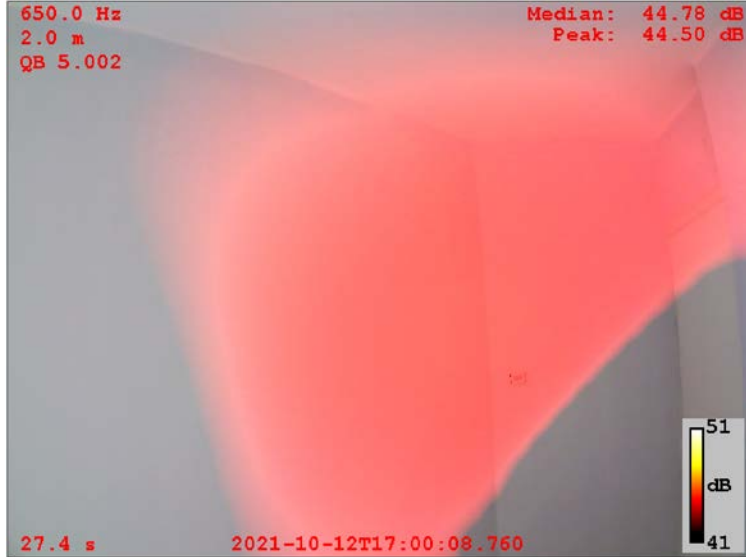

Soluzioni tecnologiche

confronti

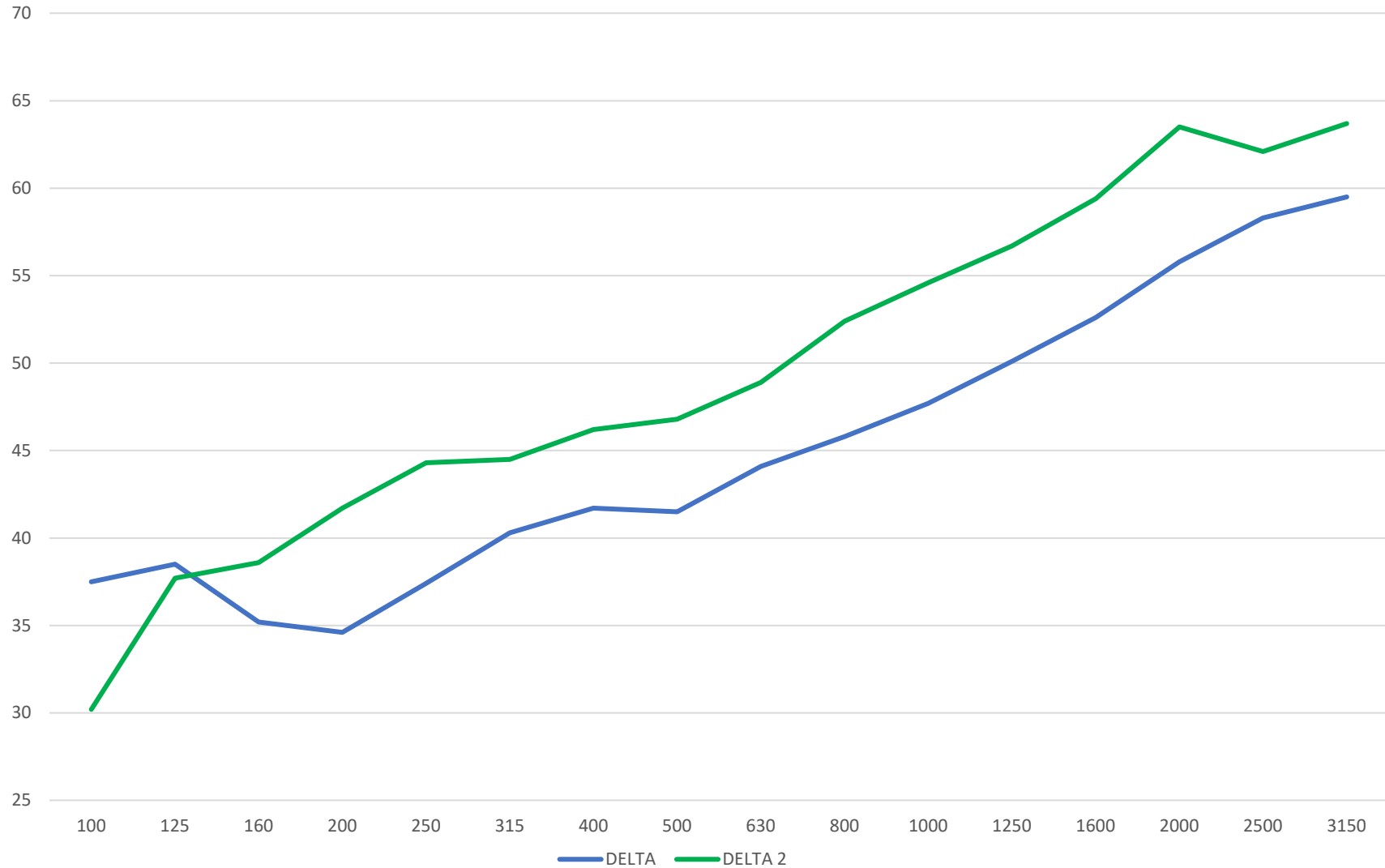

52 dB

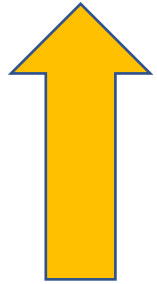

47 dB

Rumori esterni

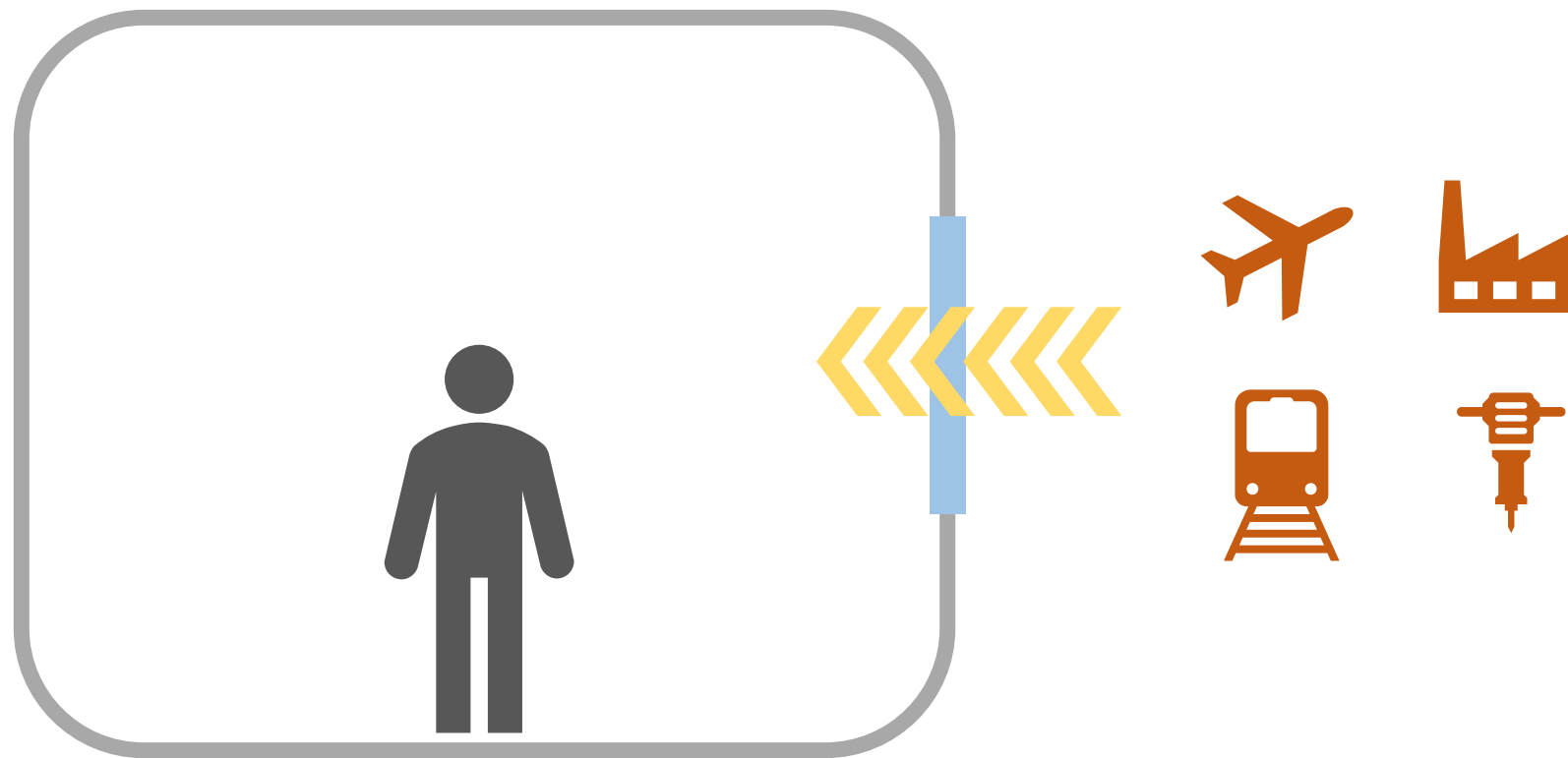

Soluzioni tecnologiche

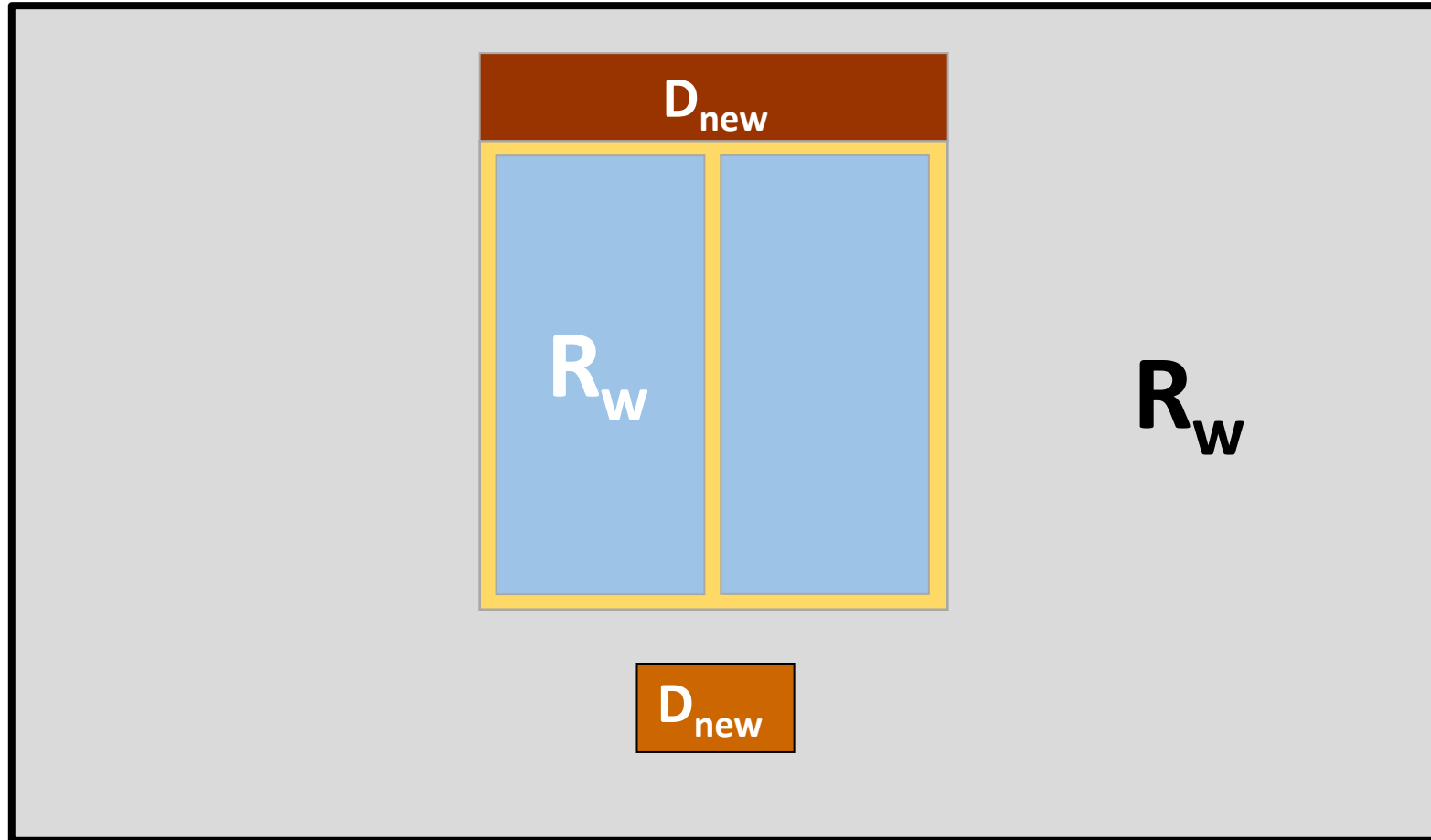

Soluzioni tecnologiche

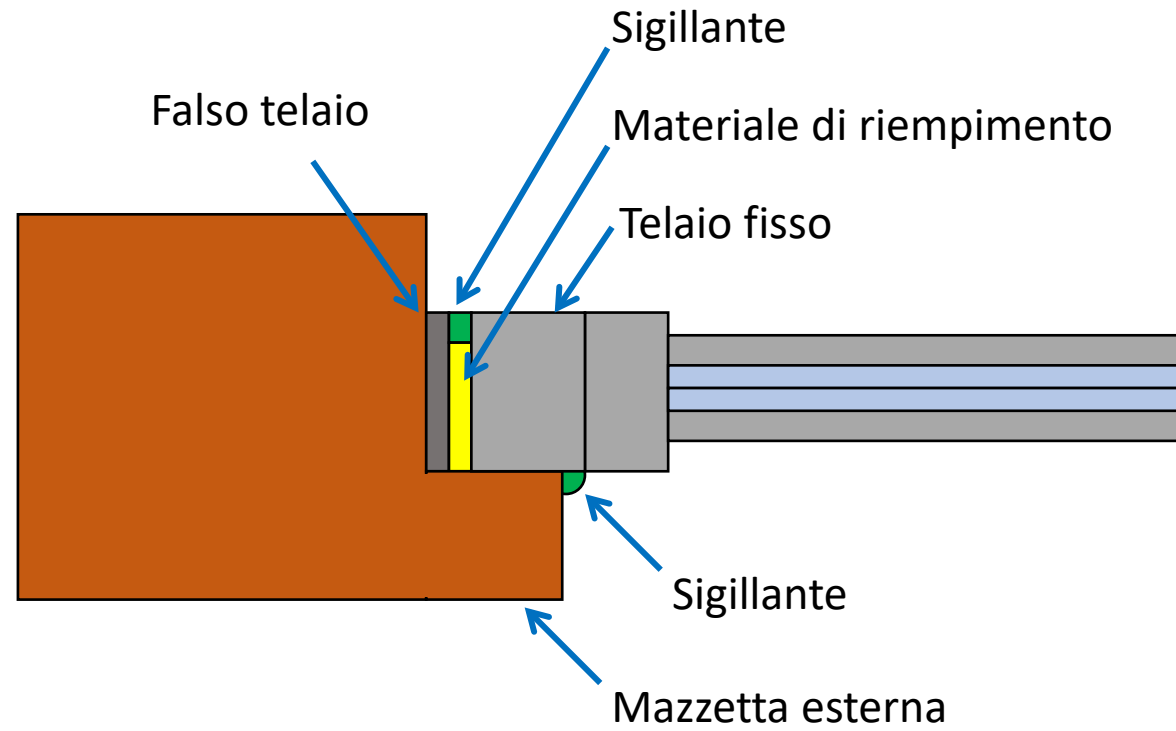

Soluzioni tecnologiche



Correzione acustica interna

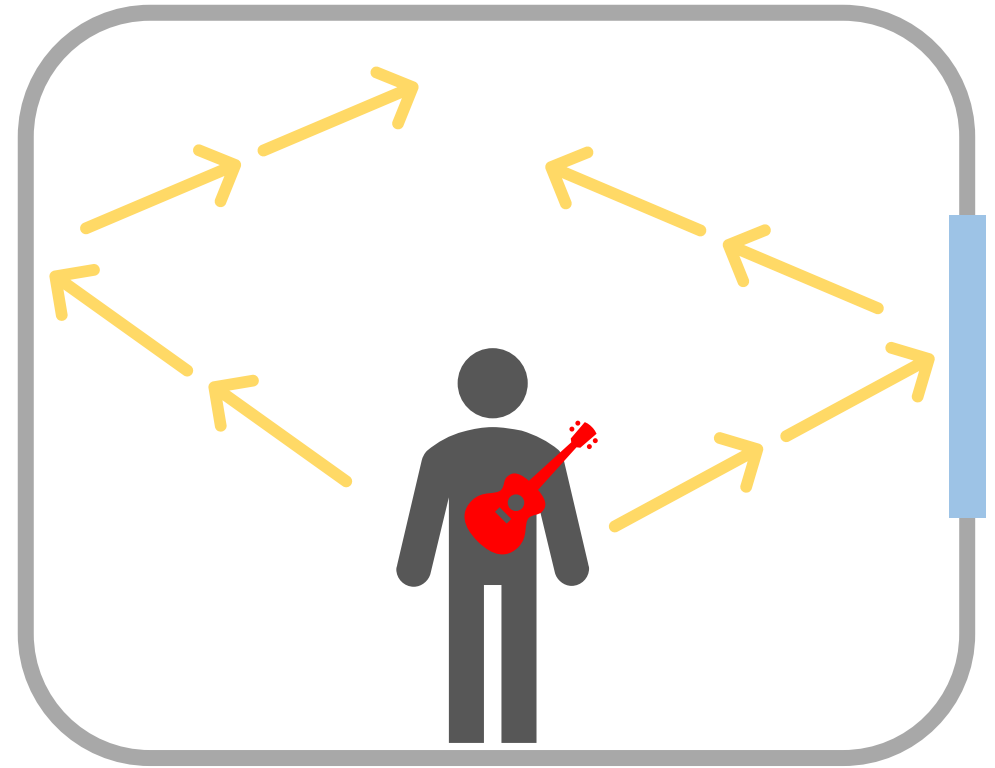
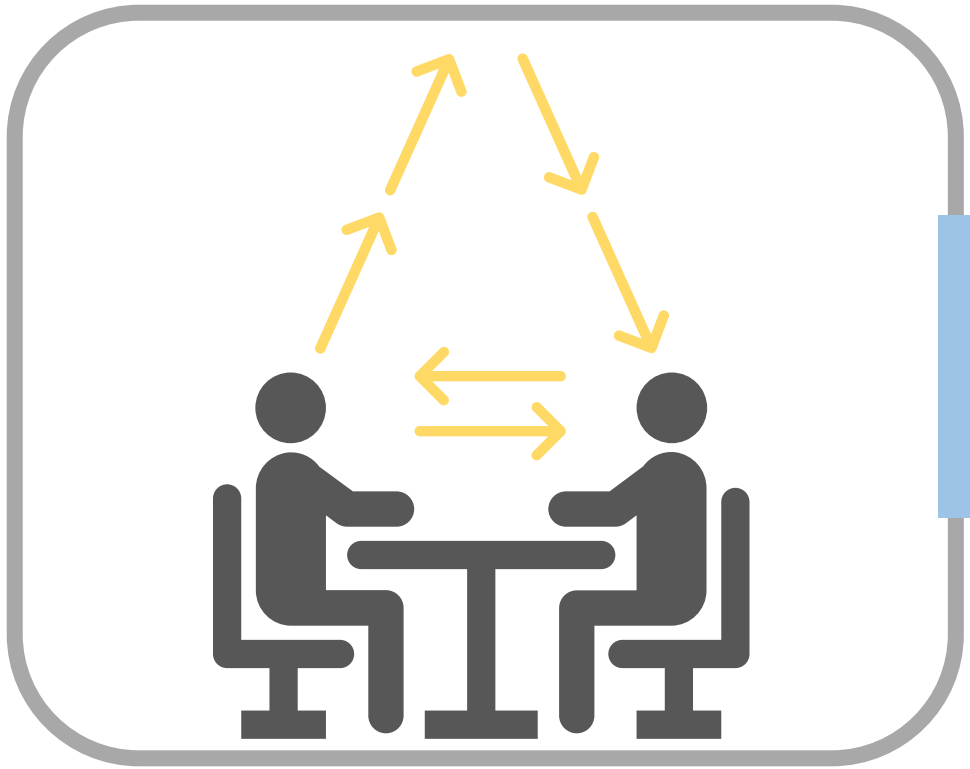

Soluzioni tecnologiche

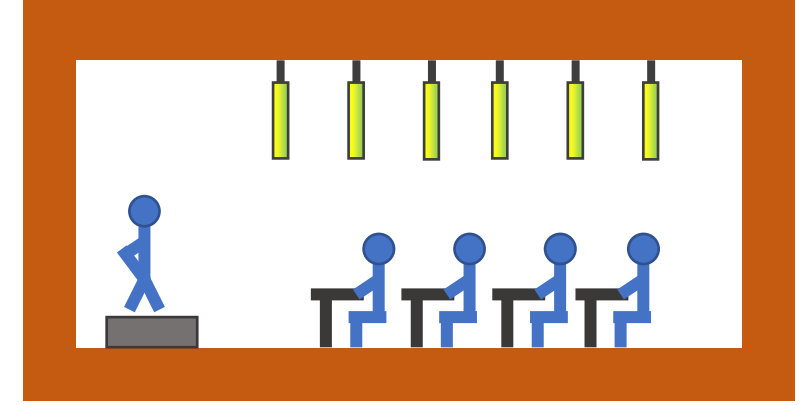
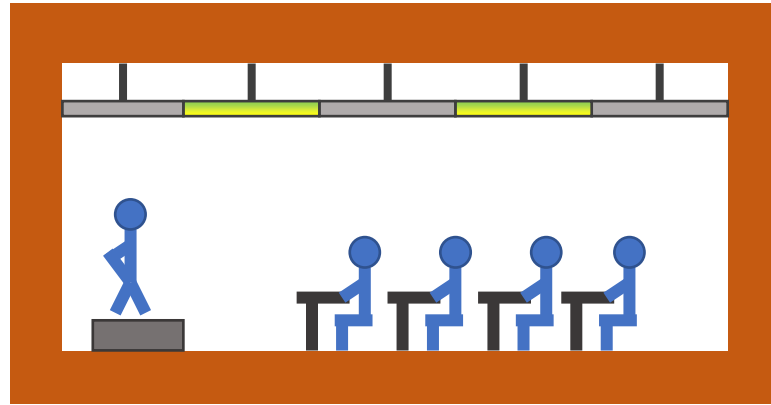
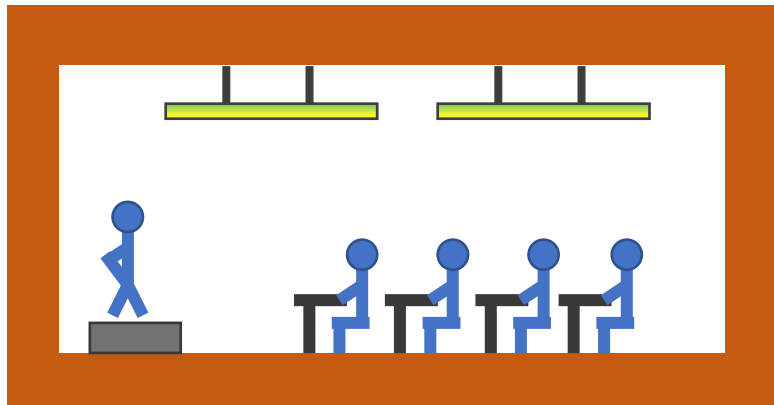
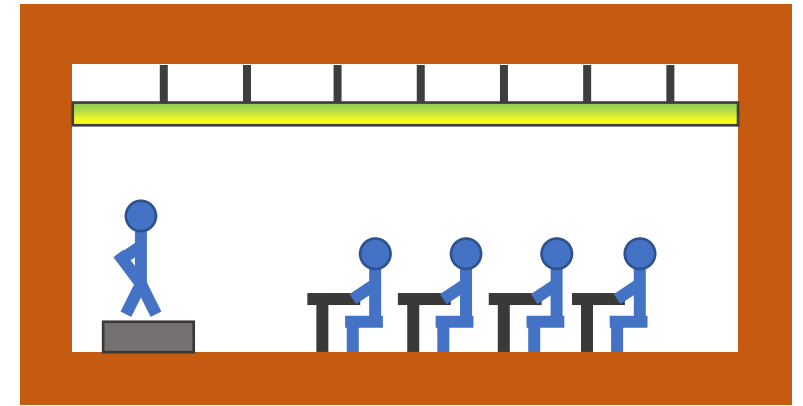
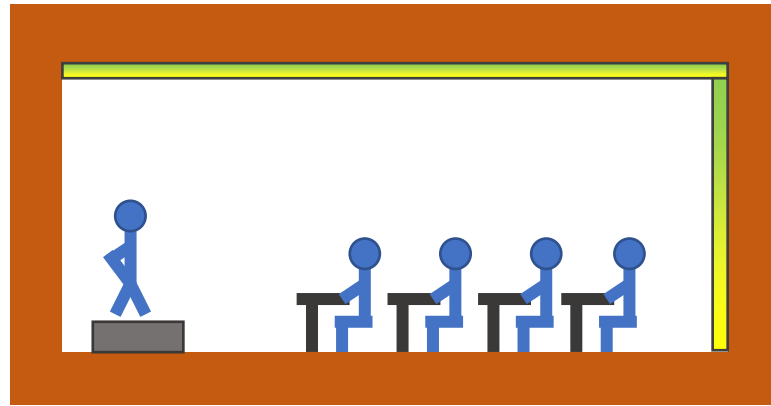
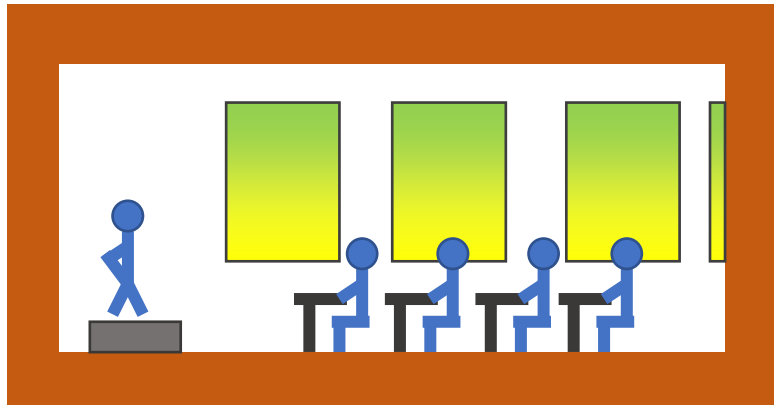

Misure in opera – STI – IEC 60268-16:2020

Posizionare in corrispondenza dell'oratore una sorgente che emette «segnale noto» (Segnale STI)



Rilevare il segnale in corrispondenza degli ascoltatori

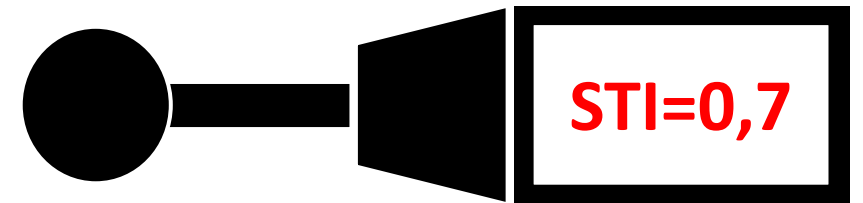

Misure in opera – STI – UNI 11532:2 – Settore scolastico

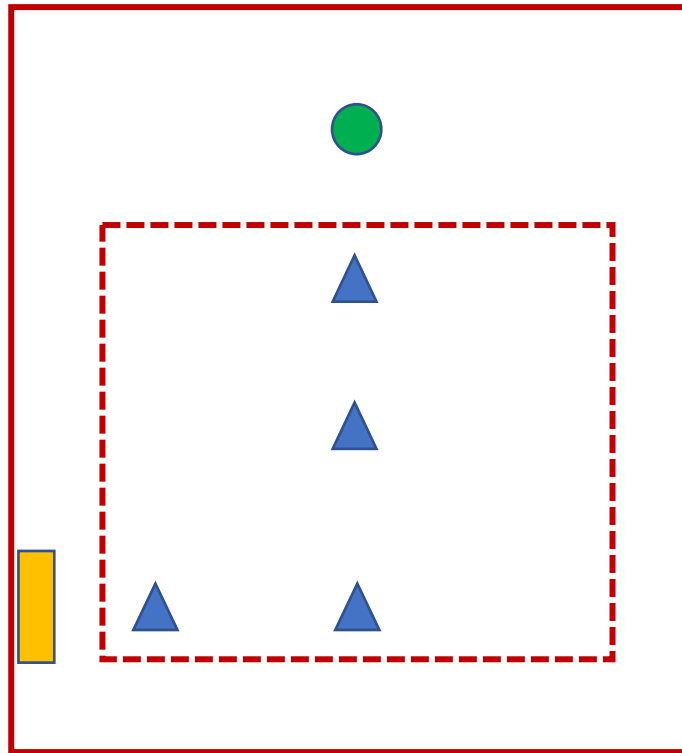

- Sorgente del segnale parlato
- ▲ Posizione di misura
- Sorgente di disturbo
- ▭ Area occupata

Acustica edilizia: il percorso da seguire

**RICHIESTA DEL
COMMITTENTE**



**PROGETTO
ACUSTICO**



**CONTROLLI IN
CANTIERE**

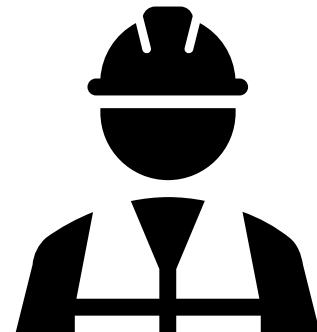

**MISURE
IN OPERA**



ANIT 

The logo for ANIT, featuring the word "ANIT" in a bold, black, sans-serif font. To the right of the text is a stylized graphic element consisting of two overlapping shapes, one light green and one dark green, resembling a leaf or a sound wave.

ANIT



ASSOCIAZIONE NAZIONALE
PER L'ISOLAMENTO TERMICO E ACUSTICO

Download
presentazioni